

# 1 In verband met deze handleiding

## 1.1 Geldigheid, bewaring en verder geven van de handleiding

Deze handleiding geldt voor de kamertemperatuurregelaar van de types

- RD 40203-10 – Standard 24 V,

De handleiding bevat informatie, die voor de bediening van de toestellen noodzakelijk is. Om verschillen tussen de afzonderlijke types voor te stellen, worden de kamertemperatuurregelaars als „Standard“, „Komfort“ en „Control“ gekenmerkt. Vooraleer met de toestellen gewerkt wordt dient deze handleiding volledig en grondig gelezen te worden. De handleiding dient bewaard en aan de volgende gebruiker doorgegeven te worden. Een inzien en het downloaden van deze handleiding en de bijhorende installatie-handleiding is onder [www.ezr-home.de](http://www.ezr-home.de) mogelijk.

## 3 Toesteloverzicht

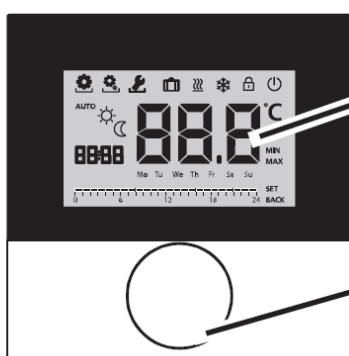

Display

Draaiknop met draai-druk-mechanisme en fijne rastering

## 4.1 Instellen van de streeftemperatuur

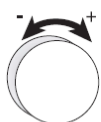

Door naar rechts of links draaien van de draaiknop wordt de streeftemperatuur ingesteld. Een draaien naar links doet de temperatuur dalen, naar rechts stijgt deze.

## 4.2 Navigatie en instellingen

De navigatie en instelling van de kamertemperatuurregelaar gebeuren via de draaiknop:



Door indrukken van de draaiknop worden menu's opgeroepen, functies geactiveerd resp. gedeactiveerd en voorgenomen instellingen overgenomen.

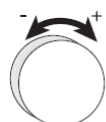

Door te draaien aan de draaiknop gebeuren instellingen alsook de menu- en functieselectie.

Kamertemperatuurregelaar				
Type	Symbol	Betekenis	Symbol	Betekenis
Standard Komfort Control		Menu Life-Style-functies	°C	Temperatuureenheid
		Menu instellingen	88.8	Streef-/reële temp.
		Verwarmen	MIN	Min. temperatuur
		Blokkeereenheid	MAX	Max. temperatuur
		Uitschakelen	SET	Invoeren/bevestigen
	<b>AUTO</b>	Automatisch bedrijf		Correctie reële temperatuurmeting
		Dagbedrijf	<b>BACK</b>	Terug
		Nachtbedrijf		

## Basisniveau

Alle kamertemperatuurregelaars tonen in het basisniveau de huidige reële temperatuur en actieve functies. De Control bezit bijkomend een uurfunctie.

## Menuselectie

De ter beschikking staande menu's richten zich volgens de uitvoering van de kamertemperatuurregelaars.



### **Life-Style-functies (Standard, Komfort, Control)**

Bevat alle belangrijke basisfuncties.



### **Instellingen (Standard, Komfort, Control)**

Bevat meer uitgebreide functies en talrijke instelmogelijkheden.



### **Terug**

Verlaat de menuselectie en keert terug naar het basisniveau.



- Een geselecteerd menu resp. een geselecteerde functie wordt via een knipperend symbool voorgesteld.
- Gebeurt geen verdere bediening, keert de aanduiding na 5 sec. terug naar het basisniveau.

## 4.2.1 Menu Life-Style-functies

In dit menu worden de Life-Style-functies ingesteld. Afhankelijk van de uitvoering van de kamertemperatuurregelaars, staan de in de grafiek opgesomde instellingen ter beschikking. Verdere informatie kan u vinden op de volgende pagina's.





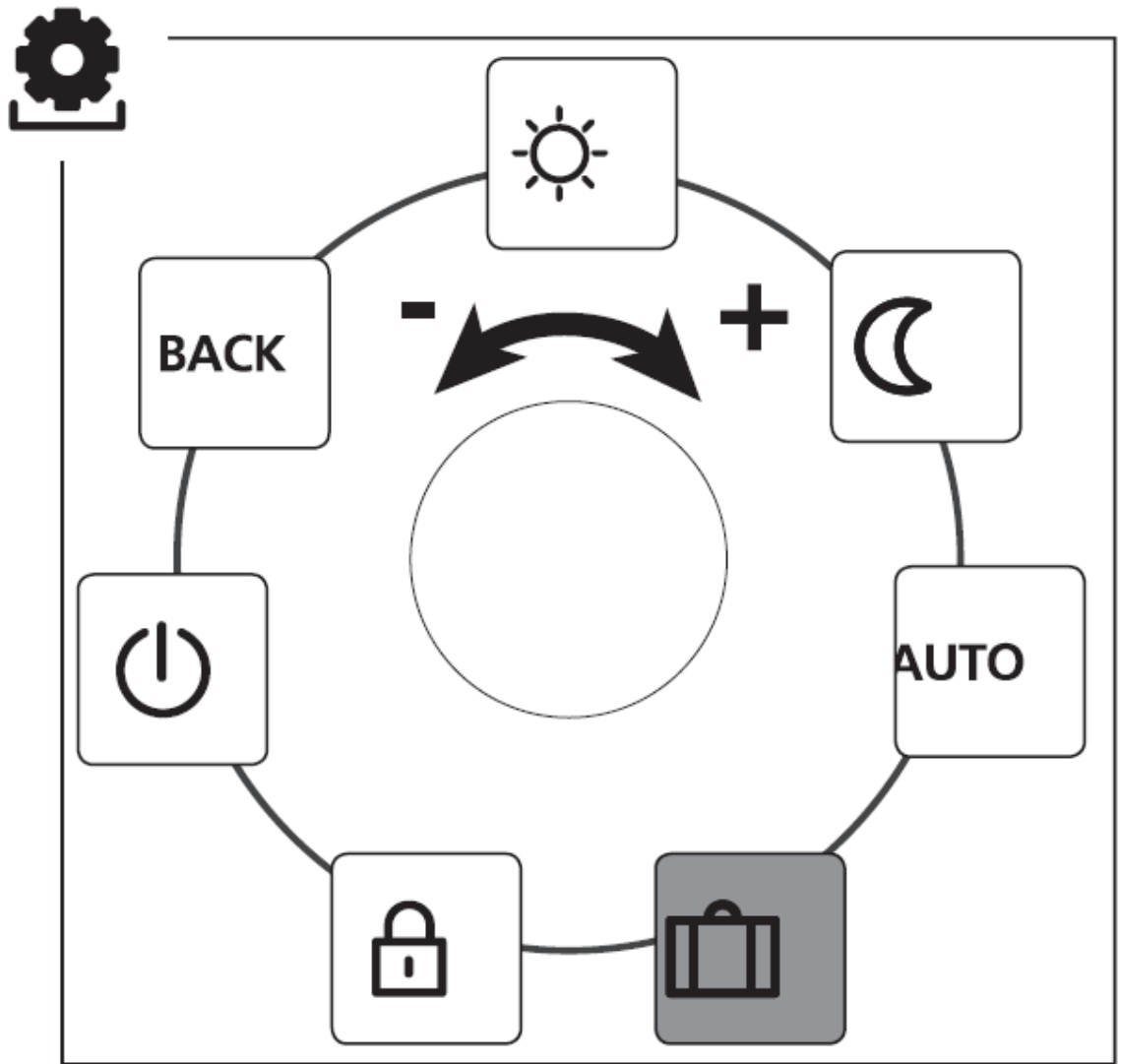



- Bij de selectie van een bedrijfsmodus (dag-, nacht-, automatische bedrijfsmodus) kunnen enkel de inactieve geselecteerd worden.
- Gebeurt geen verdere bediening, keert de aanduiding na max. 30 sec. terug naar het basisniveau.



Standard, Komfort en Control

- De menuselectie door indrukken oproepen.
- Het menu *Life-Style-functies* selecteren.
- Door opnieuw indrukken, het menu oproepen.
- De gewenste functie selecteren.

Omschrijving	Stappen
 <b>Dagbedrijf</b> <b>Standard</b> Regeling op de ingestelde streef-temperatuur. <b>Komfort, Control</b> Regeling op de ingestelde <i>Comforttemperatuur</i> in het menu <i>Instellingen</i> .	<ul style="list-style-type: none"><li>➤ De selectie door indrukken bevestigen.</li><li>✓ Het dagbedrijf is geactiveerd.</li><li>✓ Het basisniveau wordt getoond.</li></ul>
 <b>Nachtbedrijf</b> <b>Standard</b> Tijdens het <i>dagbedrijf</i> ingestelde streef-temperatuur wordt intern door de software met 2 °C verlaagd.  Bij een wijziging van de streef-temperatuur knippert het symbool ☒. De temperatuurwijziging wordt voor het dagbedrijf overgenomen. Aansluitend berekent de software de verlaagde temperatuur voor het nachtbedrijf opnieuw. <b>Komfort, Control</b> Regeling op de ingestelde <i>verlaagde temperatuur</i> in het menu <i>Instellingen</i> .	<ul style="list-style-type: none"><li>➤ De selectie door indrukken bevestigen.</li><li>✓ Het nachtbedrijf is geactiveerd.</li><li>✓ Het basisniveau wordt getoond.</li></ul>

Omschrijving	Stappen
<div data-bbox="193 188 316 309" style="border: 1px solid black; padding: 5px; display: inline-block; margin-bottom: 10px;"> <b>AUTO</b> </div> <p data-bbox="344 188 847 271"><b>Automatische bedrijfsmodus</b></p> <p data-bbox="193 331 555 367"><b>Standard, Komfort</b></p> <p data-bbox="193 376 895 562">Het signaal van een externe systeemklok (bv. van een kamertemperatuurregelaar Control) activeert het dag- resp. nachtbedrijf.</p> <p data-bbox="193 591 336 627"><b>Control</b></p> <p data-bbox="193 636 842 779">Automatische temperatuurregeling volgens de <i>Komfort-programma's</i> in het menu <i>Instellingen</i>.</p>	<ul style="list-style-type: none"> <li data-bbox="1023 188 1449 271">➤ De selectie door indrukken bevestigen.</li> <li data-bbox="922 280 1501 362">✓ De automatische bedrijfsmodus is geactiveerd.</li> <li data-bbox="922 371 1382 454">✓ Het basisniveau wordt getoond.</li> <li data-bbox="922 463 1501 546">✓ <b>Control:</b> Op het display wordt de tijdschaal getoond.</li> </ul>
Omschrijving	Stappen
<div data-bbox="193 889 316 1010" style="border: 1px solid black; padding: 5px; display: inline-block; margin-bottom: 10px;">  </div> <p data-bbox="344 889 772 925"><b>Bedieningsblokkering</b></p> <p data-bbox="193 934 895 1218">Blokkeert de kamertemperatuurregelaar. De reële temperatuur en alle actieve functies worden verder aangeduid, de verstelling van de streef temperatuur en de bediening worden gedeactiveerd.</p>	<p data-bbox="922 889 1102 925"><b>Activeren</b></p> <ul style="list-style-type: none"> <li data-bbox="1023 934 1449 1016">➤ De selectie door indrukken bevestigen.</li> <li data-bbox="922 1025 1458 1108">✓ De bedieningsblokkering is geactiveerd.</li> <li data-bbox="922 1117 1382 1200">✓ Het symbool  wordt getoond.</li> <li data-bbox="922 1209 1382 1292">✓ Het basisniveau wordt getoond.</li> </ul> <p data-bbox="922 1337 1150 1373"><b>Deactiveren</b></p> <ul style="list-style-type: none"> <li data-bbox="1023 1382 1449 1509">➤ De draaiknop gedurende &gt; 5 seconden indrukken.</li> <li data-bbox="922 1518 1474 1666">✓ Het symbool  is gedeactiveerd, de bediening is opnieuw mogelijk.</li> </ul>
<div data-bbox="193 1711 316 1832" style="border: 1px solid black; padding: 5px; display: inline-block; margin-bottom: 10px;"> <b>BACK</b> </div> <p data-bbox="344 1711 660 1794"><b>Terug</b> Verlaat het menu.</p>	<ul style="list-style-type: none"> <li data-bbox="1023 1711 1449 1794">➤ De selectie door indrukken bevestigen.</li> <li data-bbox="922 1803 1465 1886">✓ De aanduiding bevindt zich in het basisniveau.</li> </ul>

## 4.2.2 Menu instellingen

In dit menu kunnen extra instellingen gebeuren. Afhankelijk van het type kamertemperatuurregelaar, staan de in de grafiek opgesomde instellingen ter beschikking. Verdere informatie kan u vinden op de volgende pagina's.

 Gebeurt geen verdere bediening, keert de aanduiding na max. 30 sec. terug naar het basisniveau.

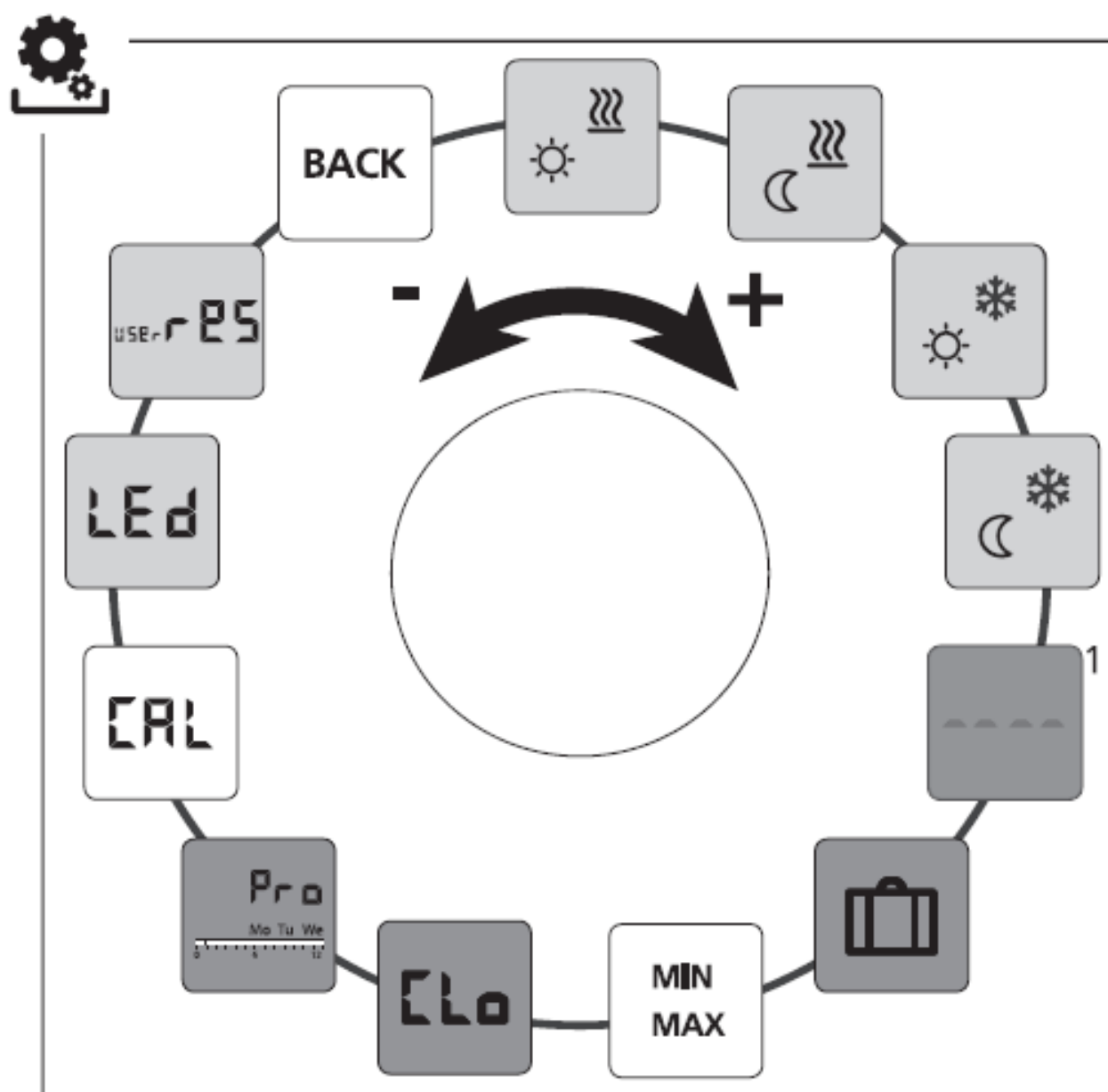

Standard, Komfort en Control

Enkel Control

- De menuselectie door indrukken oproepen.
- Het menu *Instellingen* selecteren.
- Door opnieuw indrukken het menu oproepen.
- De gewenste instelling selecteren.

Omschrijving	Stappen
<div style="border: 1px solid black; padding: 2px; display: inline-block; margin-bottom: 5px;"><b>CAL</b></div> <p><b>Temperatuurcorrectie</b>            Corrigeert een afwijkende meting van de reële temperatuur van de interne sensor met <math>\pm 2</math> °C in 0,1 °C-stappen.</p> <div style="background-color: #e0e0e0; padding: 5px; margin-top: 5px;"> <div style="border: 1px solid black; padding: 2px; display: inline-block; margin-bottom: 5px;"><b>i</b></div> <p>Voer geen temperatuurcorrectie uit tot 2 uur na de inbedrijfstelling.</p> </div>	<ul style="list-style-type: none"> <li>➤ De selectie door indrukken bevestigen.</li> <li>➤ De correctiewaarde instellen.</li> <li>➤ De invoer bevestigen.</li> <li>✓ De aanduiding bevindt zich in het menu <i>Instellingen</i>.</li> </ul>
<div style="border: 1px solid black; padding: 2px; display: inline-block; margin-bottom: 5px;"><b>MIN MAX</b></div> <p><b>Temperatuurbegrenzing</b>            Instellen van de minimaal en maximaal instelbare streef temperatuur.</p>	<ul style="list-style-type: none"> <li>➤ De selectie door indrukken bevestigen.</li> <li>➤ De minimale temperatuur instellen.</li> <li>➤ De invoer bevestigen.</li> <li>➤ De maximale temperatuur instellen.</li> <li>➤ De invoer bevestigen.</li> <li>✓ De aanduiding bevindt zich in het menu <i>Instellingen</i>.</li> </ul>
<div style="border: 1px solid black; padding: 2px; display: inline-block; margin-bottom: 5px;"><b>BACK</b></div> <p><b>Terug</b>            Verlaat het menu.</p>	<ul style="list-style-type: none"> <li>➤ De selectie door indrukken bevestigen.</li> <li>✓ Het basisniveau wordt getoond.</li> </ul>